

HORIZONTAL-
JALOUSIE

BENTHIN®





HORIZONTALJALOUSIESYSTEM

Das Benthin Horizontaljalousiesystem bietet mit einer umfassenden Modellauswahl für alle Fenstertypen und Anwendungsbereiche einen flexiblen und wirkungsvollen Sonnenschutz. Die ideale Lösung für maßgeschneiderte, hochwertige Horizontaljalousien.

Vorteile für Hersteller, Monteure und Endnutzer

Das Horizontaljalousiesystem basiert auf einem erprobten und bewährten Design und vereint die Ästhetik mit den Ansprüchen von Herstellern, Monteuren und Endkunden an die Funktion.

Horizontaljalousien in drei Größen

Das Benthin Horizontaljalousiesystem umfasst drei Grundmodelle – HS, HM, HL – die sich durch die jeweils verwendete Kopfleiste unterscheiden. Daher findet sich für jeden Bedarf die optimale Lösung – ob kleine (HS), mittlere (HM) oder große und Außenjalousie (HL).

Umfassende Auswahl

Jede Modellreihe bietet eine große Auswahl spezifischer Typen, die sich durch Bedienungsmöglichkeiten, Konfigurationen und Einsatzmöglichkeiten unterscheiden und mit einer Auswahl an wertsteigerndem Zubehör lieferbar sind.

Ein System für alle Anwendungen

Die Lösung für alle Fensterformen inklusive, Drehkippenfenster, Giebfenster sowie Glastrennwände oder große verglaste Flächen.

Farbliche Vielfalt

Die Kopfschienen und Lamellen sind in großer Farbvielfalt und Oberflächenveredelung von hochglänzend über seidenmatt bis matt erhältlich. Ob als perforierte Lamelle, oder mit speziellen Effektaufdrucken sowie in Doppelfarben Ausführung, das Benthin Horizontaljalousiesystem bietet eine attraktive und moderne Farbabstimmung von Leisten, Lamellen und Komponenten an.



HORIZONTALJALOUSIESYSTEM

Minimale Lichtdurchlässigkeit

Alle Jalousiemodelle wurden sorgfältig im Hinblick auf minimale Lichtdurchlässigkeit gestaltet. Für die meisten Horizontaljalousien steht eine abdunkelnde Variante zur Verfügung. Die versetzte Lochstanzung der Lamellenlöcher wird im geschlossenen Zustand verdeckt und vermeidet so störenden Lichteinfall in dem Raum.

Horizontaljalousie in modernen Wohnwelten

Dank ständiger Entwicklung lässt sich dieser erprobte Jalousientyp als wirkungsvoller Sonnenschutz in den vielen neuen Bereichen anwenden, die modernes Gebäudedesign und Umweltaspekte mit sich bringen.

Hohe Qualitätsstandards

Das Benthin Horizontaljalousiesystem wurde eingehend getestet und gewährleistet daher reibungsloses Funktionieren, Effizienz und Wartungsbeständigkeit.

Die Komponenten der Benthin Horizontaljalousien werden aus erstklassigen, wartungsfreien Materialien hergestellt. Alle Kunststoffteile sind UV-beständig und selbstschmierend.

Umweltaspekte

Beim Design und der Herstellung jedes Systems werden Gesundheits-, Sicherheits- und Umweltaspekte in Übereinstimmung mit der einschlägigen europäischen Gesetzgebung berücksichtigt.

Zertifizierte Qualität

Alle Benthin-Komponenten werden nach dem EN ISO 9001: 2000 zertifizierten Qualitätssicherungssystem hergestellt und während der Produktion kontrolliert.

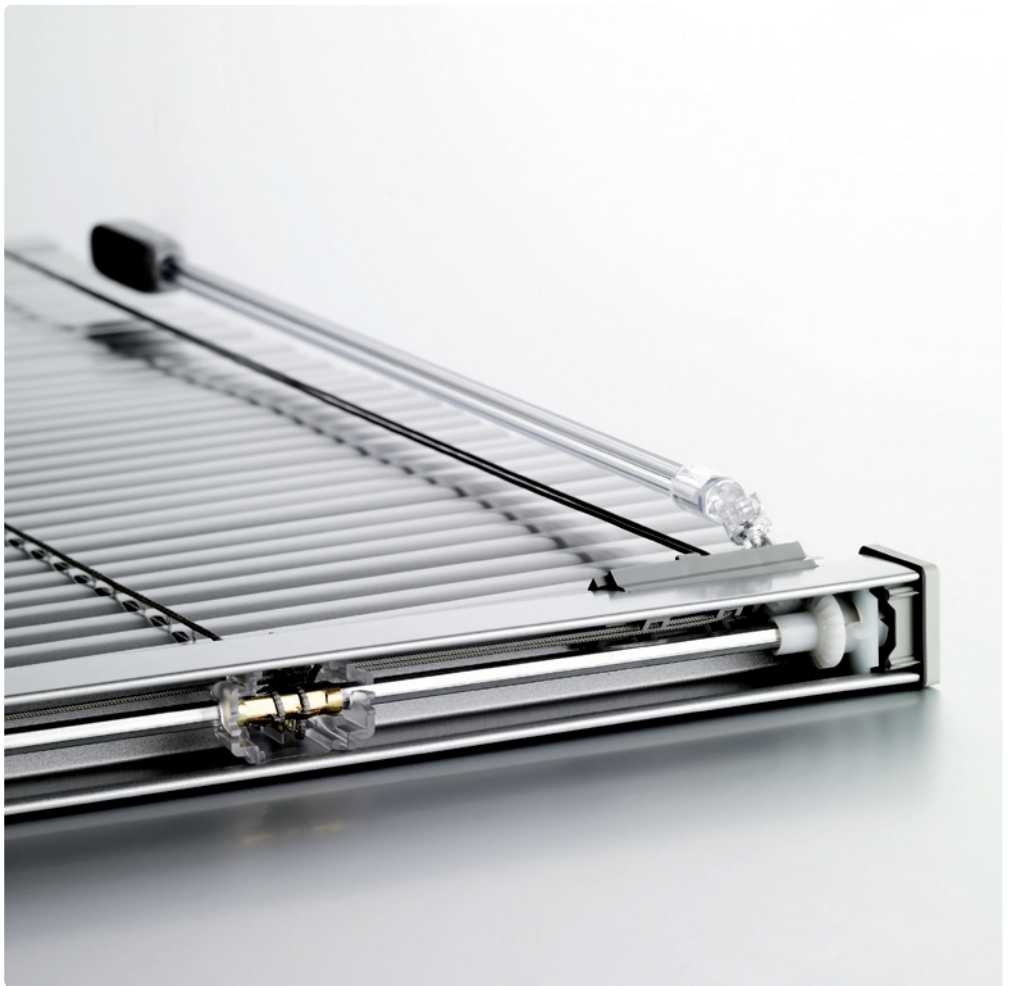
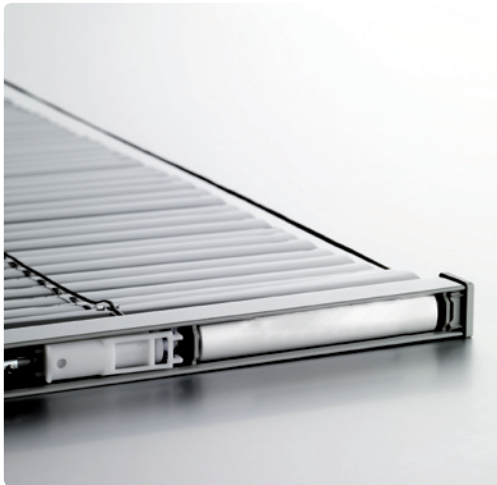

HS – KLEINE HORIZONTALJALOUSIEN

Die Typengruppe HS teilt sich auf in das quadratische „Classic“ 25 x 25 mm Kopfprofil und das gewölbte „Softline“ 35 x 27 mm Kopfprofil.

Die maximale Behangfläche beträgt für den Typ „Classic“ 3,5–6,0 m². Mit dem Typ „Softline“ läßt sich eine maximale Behangfläche von 3,5–5,0 m² erzielen.

Alle Modelle können mit den 16, 25 oder 35 mm Lamellen ausgerüstet werden.

Vielfältige Bedienungsmöglichkeiten

Eine umfassende Auswahl an Bedienungsmöglichkeiten, mono wie dual, bietet die perfekte Lösung für alle Fenstertypen und Anwendungsbereiche.

Elegante Mono-Bedienung

Die Mono-Bedienung basiert auf dem patentierten CTS Konussystem und ermöglicht nicht nur eine einfache Bedienung, sondern dank einer geringeren Anzahl von Schnüren auch die Einhaltung strenger Gesundheits- und Sicherheitsnormen.

Das verstärkte Abschlussprofil

Das zweiteilige Abschlussprofil in 19 oder 30 mm ist besonders verwindungssteif und gibt dem Abschlussprofil ein elegantes Aussehen ohne sichtbare Schnurbefestigungen.

Nützliche Optionen

Horizontaljalousien können mit Spanndrähten an Türen sowie an Drehkippenfenstern befestigt werden.

HS – KLEINE HORIZONTALJALOUSIEN

Die HS-Modelle passen sich ideal den unterschiedlichen Gestaltungen des modernen Innenbereichs an. Ihr elegantes Aussehen wird von den farblich aufeinander abgestimmten Komponenten unterstützt.

Das schlanke Kopfprofil eignet sich für jede Fensternische und zeichnet sich durch einen sehr geringen Lichtspalt aus.

Der harmonische Gesamteindruck der Fensterfront wird unterstützt, auch dann wenn der Platz für die Montage sehr begrenzt ist.

Kopfprofil

Classic 25 x 25 mm
Softline 35 x 27 mm

Abschlussprofil

19 und 30 mm geschlossenes,
zweiteiliges Profil

Lamellen

16, 25 und 35 mm

Maße

max. 3,5-6 m², je nach Lamellenmaß
und Bedienart

Bedienungsvarianten

Mono-Bedienung:
Kette, Kurbel und Motor

Duo-Bedienung:
Schnur/Wendestab und
Schnur/Schnur

Optionen

Spanndraht
Slope
Abdunkelnd
Farbwechsel





HM – MITTLERE HORIZONTALJALOUSIEN

Die HM-Modelle wurde entwickelt für Horizontaljalousien in einem Größenbereich von maximal 6-10 m², abhängig von der eingesetzten Lamellengröße und der gewünschten Bedienung.

Alle HM-Modelle bauen auf der Universal 40 x 40 mm Kopfleiste auf.

Alle Modelle können mit dem 25, 35 oder 50 mm Lamellen ausgestattet werden.

Lösung für private und gewerbliche Kunden

Die Möglichkeit von Duo-, Mono- oder Motor- Bedienung bietet eine einzigartige Gelegenheit, sowohl Privat- wie Gewerbekunden eine Lösung mit nur einem Set Komponenten anzubieten.

Bedienungsfreundlich und Funktional

Der bekannte Benthin Schnell-Wendemechanismus unterstreicht die hohe Qualität der Jalousie und verleiht ihr eine reibungslose, leichtgängige Bedienung.

Sicherheits-Schnurschlösser

Alle Benthin Schnurschlösser sind gesichert; sobald die Aufzugschnüre losgelassen werden, greift der Bremsmechanismus – damit Kinder und Bediener nicht zu Schaden kommen und die Jalousie nicht beschädigt wird.

Träger

Die umfassende Auswahl an galvanisierten Stahlträgern bietet sichere, bewährte Befestigungen für die verschiedensten Anwendungsbereiche.

HM – MITTLERE HORIZONTALJALOUSIEN

Die HM-Modelle sind konzipiert für den Innenbereich und zeichnen sich durch ein besonderes schönes und funktionales Design des Kopfprofils aus.

Die Unterseite des Kopfprofils ist konkav geformt, sodass die profilierten Lamellen perfekt sitzen und oben an der Jalousie kaum Licht eindringt.

Kopfprofil

Universal 40 x 40 mm

Abschlussprofil

30 und 44 mm
geschlossenes, zweiteiliges Profil

Lamellen

25, 35 und 50 mm

Maße

max. 6-10 m², je nach
Lamellenmaßen
und Bedienungsart

Bedienungsvarianten

Mono-Bedienung:
Schnur, Kurbel und Motor

Duo-Bedienung:
Schnur/Wendestab und
Schnur/Schnur

Optionen

Spanndraht
Abdunkelnd
Leiterband
Farbwechsel



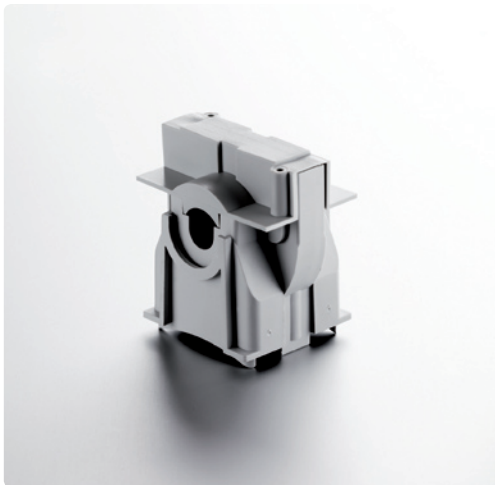

HL – GROÙE HORIZONTALJALOUSIE

Die HL-Modelle wurden entwickelt als eine besonders stabile Konstruktion für Horizontaljalousien die den Größenbereich von 10-20 m² abdeckt, abhängig von der gewünschten Bedienungsart.

Alle HL-Modelle basieren auf das 61 x 62 mm Kopfprofil und eignen sich besonders, durch ihre ausgelegte Verwindungssteifigkeit, für den inneren, sowie äußeren Einsatz.

Alle Modelle können mit 35 und 50 mm Lamellen ausgestattet werden.

In Innenräumen und im Freien verwendbar

Die HL-Modelle sind äußerst vielseitig verwendbar, sowohl in Innenräumen wie im Freien. Im Freien eingesetzt, werden speziell entwickelte wetterfeste Komponenten und Aluminium benutzt.

Zuverlässigkeit als Designprinzip

Die stabile und funktionssichere Konstruktion mit Schnur-, Kurbel- oder Motor-Bedienung bietet eine einzigartige Möglichkeit, Jalousien für kommerzielle und gewerbliche Anwendungsbereiche zu liefern – Entwickelt für die dauerhafte Anwendung bei minimaler Wartung.

Verstärktes Abschlussprofil

Das völlig geschlossenen 44 mm Abschlussprofil als ein- oder zweiteiliges Profil mit hoher Steifigkeit verdeckt die internen Komponenten.

Flexible Montagelösungen

Ob Decken-, Wand- oder Nischenmontage, für jegliche Montagevarianten stehen die passenden Halter bereit.

HL – GROßE HORIZONTALJALOUSIEN

Bei den HL-Modellen handelt es sich um klassische Horizontaljalousien, die hochwirksam vor Sonne schützen und Privatsphäre garantieren.

Die Jalousie eignet sich insbesondere für große Fenster und eine Vielzahl von Verglasungen. Die erprobte und getestete Konstruktion mit 50 mm Lamellen ist äußerst flexibel und eignet sich daher für die vielen verschiedenen Fenstergrößen und -formen, die in der modernen Architektur eingesetzt werden.

Kopfprofil

61 x 62 mm

Abschlussprofil

44 mm

Lamellen

35 und 50 mm

Maße

max. 10-20 m², je nach Bedienungsart

Bedienungsvarianten

Mono-Bedienung:

Schnur, Kurbel und Motor

Optionen

Spanndraht

Farbwechsel



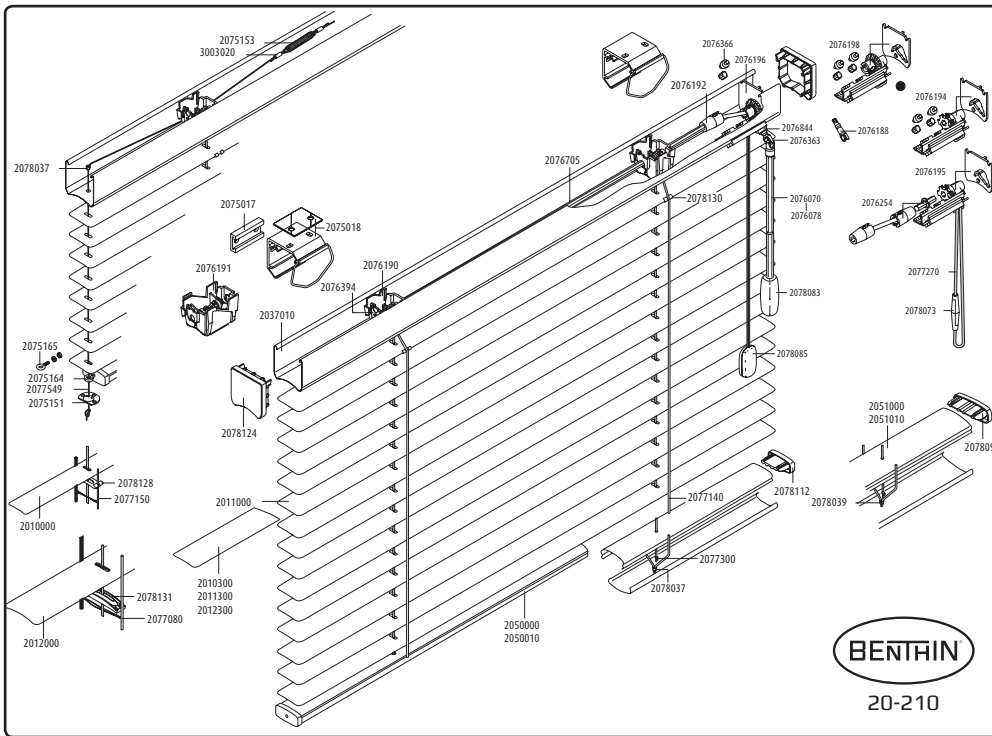

Ventilans • Horizontalplisseries • Ventilans

Horizontalplisseries

Produktname	Art.Nr.	Preis	Einheit	Material	Material	Material	Material	Material	Material	Material
Horizontalplisseries	2075153	100	Stk	Alu	Alu	Alu	Alu	Alu	Alu	Alu

Vorbereitung auf der Lamellenmaschine

Vorbereitung linke Seite

Die Leiterkordel nach links ziehen, damit sich die Leiter unter der oberen Lamelle links des Lamellenanschlusses befindet. Den Lamellenclip zwischen den beiden oberen Lamellen einlegen.

Die Einführnadel mit der Gummischeibe durch den Lamellenclip und die Löcher im Lamellenpaket stecken.

Vorbereitung rechte Seite

Wie im vorherigen Schritt verfahren. Die Leiterkordel jedoch nicht nach links, sondern in diesem Fall nach rechts ziehen.

Mit der Einführnadel und der Gummischeibe wie im vorherigen Schritt verfahren.

Achtung! Falls es mehr als 2 Leiterkordeln geben sollte, werden sie paarweise auseinander gehalten. Bei ungerader Anzahl von Leiterkordeln ist es fragerecht, ob die mittlere Kordel nach links oder rechts gehalten wird.

HM41 Universal 40x40 . Kopfleiste . Schnur/Wendestab-Bedienung

Anlagenmaß | Breite min. 40 cm

35 mm Lamellen (Standard) | Fläche max. 8 m², Breite max. 400 cm, Höhe max. 350 cm

25 mm Lamellen | Fläche max. 8 m², Breite max. 350 cm, Höhe max. 350 cm

50 mm Lamellen | Fläche max. 8 m², Breite max. 350 cm, Höhe max. 400 cm

Bedienung | Schnur/Wendestab (transparent) Schnur/Schnur HM42

Bedienungsseite | Wahlweise links oder rechts

Bedienungsgröße | ca. 3/4 der Anlagenhöhe
35, 50, 75, 100, 125, 150, 175, 200, 250, oder 300 cm

Farben | Kopfprofil, Unterleiste, Endkappen und Bedienelemente farblich auf Lamellenfarbe abgestimmt (siehe Farbtablett)

Montage | Decke/Wandträger mit Schnellspannung Wand-/Deckenträger mit Federklemme

Option | Pendelsicherung mit Spanndraht Farbwwechsel (siehe Seite 4)

Zubehör | Schurwächler Wendestab (siehe Seite 50/51)

Anlagenhöhe	Lamellenbreite 25 mm	35 mm	50 mm
100 cm	9,5 cm	9,5 cm	9,0 cm
150 cm	13,5 cm	11,0 cm	10,0 cm
200 cm	13,5 cm	12,0 cm	11,5 cm
250 cm	15,5 cm	13,5 cm	13,0 cm
300 cm	17,5 cm	15,0 cm	14,0 cm
350 cm	19,5 cm	16,5 cm	15,5 cm
400 cm	-	-	17,0 cm

HM42 CHARLESTEN Universal 40x40 . Kopfleiste . Schnur/Wendestab-Bedienung

Anlagenmaß | Breite min. 31 cm

50 mm Lamellen | Fläche max. 8 m², Breite max. 350 cm, Höhe max. 350 cm

Bedienung | Schnur/Schnur

Bedienungsseite | Wahlweise links oder rechts

Bedienungsgröße | ca. 3/4 der Anlagenhöhe
35, 50, 75, 100, 125, 150, 175, 200, 250, oder 300 cm

Farben | Kopfprofil, Unterleiste, Endkappen, Bedienelemente und Lamellen farblich auf Lamellenfarbe abgestimmt (siehe Farbtablett)

Montage | Decken-/Wandträger mit Schnellspannung Wand- und Deckenträger mit Federklemme

Option | Pendelsicherung mit Spanndraht Farbwwechsel in den Lamellen und Leiterbändern (siehe Seite 4+5)

Zubehör | Schurwächler (siehe Seite 50/51)

Anlagenhöhe	Lamellenbreite 50 mm
100 cm	10,5 cm
150 cm	12,0 cm
200 cm	14,0 cm
250 cm	15,5 cm
300 cm	17,5 cm
350 cm	19,0 cm

Midimatic

1

2

3

4

5

6

DOKUMENTATION FÜR JEDEN BEDARF











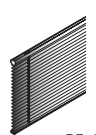

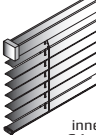
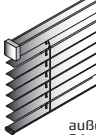



Benthin bietet eine umfassende Auswahl an Dokumentationsmaterial, die es Ihnen erleichtern soll, mit einem Produkt zu beginnen. Ausführliche und eingehende Referenzdokumente ermöglichen es unseren Kunden, sich eine umfassende Produktkenntnis aller Modelle anzueignen.

Datenblätter
Enthalten ausführliche Angaben zu jedem Modell und dienen zur Beschreibung Ihrer Modellauswahl sowie zur allgemeinen Orientierung.

Handbuch für den Zusammenbau
Hier wird der Zusammenbau Schritt für Schritt beschrieben (mit Abbildungen).

Komponentenverzeichnis
Liste aller Komponenten mit Angaben zu Artikelnummern, Lieferzeiten und Bestellmengen.

Montageanleitung
Informationen für den Endkunden, wie die Produkte zu befestigen sind (mit Abbildungen).

		Small		Medium	Large	
Typ		HS ¹	HS ²	HM ⁴	HL ⁷	HL ⁸
		Classic 25x25 	Softline 35x27 	Universal 40x40 	Metamatic innen 61x62 	Metamatic außen 61x62 
Bedienung	 Schnur/ Wendestab ¹	HS11	HS21	HM41		
	 Schnur/ Schnur ²	HS12		HM42		
	 Kette ³	HS13	HS23			
	 Schnur ⁵			HM45	HL75	
	 Kurbel ⁶	HS16	HS26	HM46	HL76	HL86
	 Motor ⁷	HS17	HS27	HM47	HL77	HL87
	Lamellen	 Alu-Lamelle 16 mm Abschlussprofil 19 mm	○	○		
 Alu-Lamelle 25 mm Abschlussprofil 19 mm		●	●	○		
 Alu-Lamelle 35 mm Abschlussprofil 30 mm		○	○	●	○	
 Alu-Lamelle 50 mm Abschlussprofil 44 mm				○	●	●
Sonstiges	Farbwechsel	○	○	○	○	○
	 Pendel- sicherung mit Spanndraht	○	○	○	○	●
	 Leiterband			HM42 Alu-Lamellen 50 mm		
	 Abdunkelnd (PC) *	HS13 HS16 HS17	HS23 HS26 HS27	HM45 HM46 HM47		
	 Slope	HS11	HS21			

● Standard ○ Wahlweise

* nur Alu-Lamelle 25 mm ohne Spanndraht Pendelsicherung

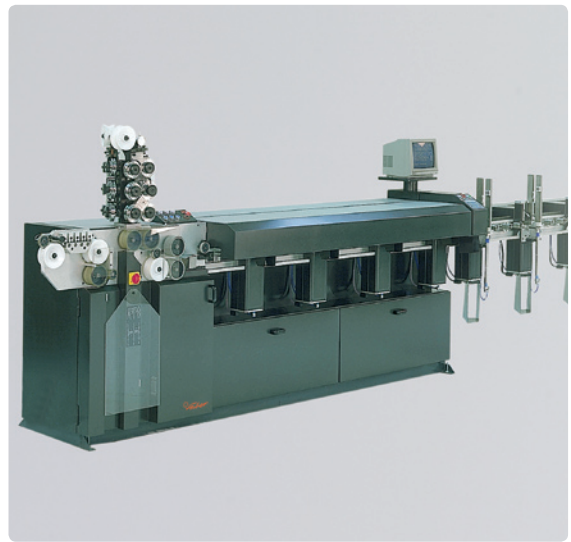

EFFIZIENTE FERTIGUNG

Innovative Produktionsausrüstung ist ein Markenzeichen von Benthin.

Die **SM1** – eine Maschine für das Walzen von Lamellenprofilen – ist das Herzstück für eine effiziente Fertigung von Horizontaljalousien.

Ergänzt wird sie von der **PM1** für das automatische Schneiden und Stanzen von Leisten nach Maß. Zusammen sorgen diese Maschinen dafür, dass die Horizontaljalousien zuverlässig und effizient gefertigt werden.

Für kleinere Hersteller bietet Benthin ebenfalls eine breite Palette an manuellen und halbautomatischen Werkzeugen zur Fertigung von Horizontaljalousien an.

Die **HM2** Montage- und Hebebühne kann bei der Herstellung von Sonnenschutzprodukten jeder Art eingesetzt werden.



Benthin GmbH
Osterstader Str. 16
D-27572 Bremerhaven
T +49 471 79 84 0
F +49 471 79 84 111
info@benthin.com

Benthin A/S
Hestehavevej 22
DK-5856 Ryslinge
T +45 63 67 16 00
F +45 63 67 13 00
info@benthin-dk.com

Benthin
Kilvey Road, Brackmills
Northampton NN4 7BQ
England, UK
T +44 1604 658258
F +44 1604 708688
info@benthin-uk.com
Benthin is a trading name
of Faber Blinds UK Ltd

Benthin Systèmes E.U.R.L
27, Avenue de Montboulon
FR-77165 St. Souplets
T +33 1 60 61 56 56
F +33 1 60 01 57 11
info@benthin.fr